

Catálogo  
2026

 **Essento**  
INTERIORISMO | FABRICACIÓN

PANELES  
ACÚSTICOS

[www.essento.mx](http://www.essento.mx)

Presentación	5
Características	6
Ventajas Sonara	7
Ficha Técnica	8
Colores Disponibles	9
Soluciones Sonara	10
Print	12
Corte Celosía	18
Corte V	26
Corte U	30
Shapes	36
Paneles Suspendidos	42
Panel Tipo Lambrín	44
Proyectos Especiales	47
Accesorios/Instalación	48



Llega a innovar la industria de los  
paneles acústicos

Combinando a la perfección el  
interiorismo con la protección de  
la contaminación auditiva





## Essento y Sonara: Una alianza para transformar tus espacios

En Essento, como distribuidores autorizados de Sonara, llevamos la innovación y funcionalidad a tus proyectos.

Ofrecemos paneles acústicos y decorativos diseñados para paredes, techos y mamparas divisorias, que no solo mejoran la estética, sino también el confort acústico de tus espacios.

Confía en nuestra experiencia para encontrar soluciones que combinen diseño, calidad y desempeño, ideales para oficinas, escuelas y entornos modernos.

*Diseñamos con propósito, creamos con pasión,  
transformamos con esencia.*

# CARACTERÍSTICAS



# VENTAJAS



Soluciones personalizadas en medidas y materiales.



Alta especialización en paneles acústicos y decorativos.



Altos Inventarios.



Calidad y certificación.



Diseños innovadores.



**MATERIAL:** Fibra 100% poliéster.  
 Contiene un mínimo de 70% de material reciclado.

**TIPO DE SUPERFICIE:** Suave y se puede conservar durante años.  
 No contiene ningún producto químico de la Lista Roja.  
 Seguro, no tóxico, no irritante y no alergénico.

**DENSIDAD:** 1500 g / m<sup>2</sup> para 9 mm en stock.

**TAMAÑO:** 2440 \* 1220 \* 9 mm (+/- 10%) o tamaño personalizado.

**CERTIFICACIONES:**



Amarillo

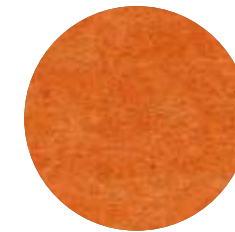

Naranja



Camello

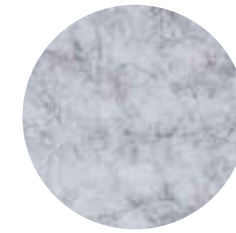

Gris Plateado



Verde



Rojo

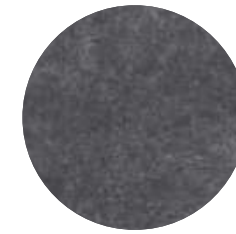

Gris Espacial



Azul Jade

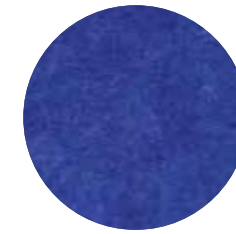

Azul Marino



Gris

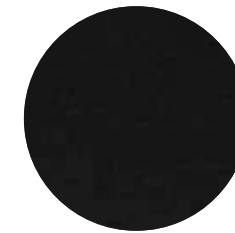

Negro

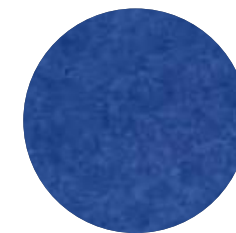

Azul Cielo

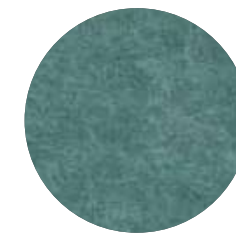

Turquesa

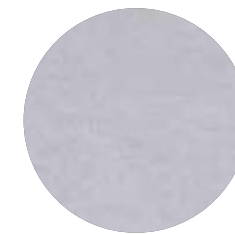

Blanco



Violeta

Las características físicas y tonalidades de los paneles pueden variar ligeramente del material disponible a surtir por la composición de las fibras así como lotes.





Descubra la flexibilidad de  
diseño ilimitada del panel

acústico Sonara

[www.essento.mx](http://www.essento.mx)

Son tan versátiles que se  
pueden implementar en:

- Edificios públicos
- Auditorios y Teatros
- Oficinas
- Restaurantes y Hoteles
- Comercios
- Estudios

### sOnara PANEL

Contamos con un sin fin de combinaciones y así poder plasmar el diseño ideal para tu espacio. Tamaño de Hoja: 122 x 244 cm.

### sOnara CUSTOM

La opción que brinda este producto es que tienes la posibilidad de hacer cortes personalizados sobre el panel de tu elección.



Comunícate con nosotros, sólo  
tienes que dar click aquí



# Essento

INTERIORISMO | FABRICACIÓN

Los paneles acústicos Print ofrecen una fusión perfecta entre diseño y calidad sonora. Con imágenes impresas ayudan a reducir la reverberación del sonido, añadiendo un toque distintivo a cualquier proyecto. Sus propiedades absorbentes mejoran la acústica y crean ambientes visualmente atractivos.

PANEL TIPO  
**PRINT**



# Print



S09001



S09003



S09004



M0005



M0017



M0021

# Print

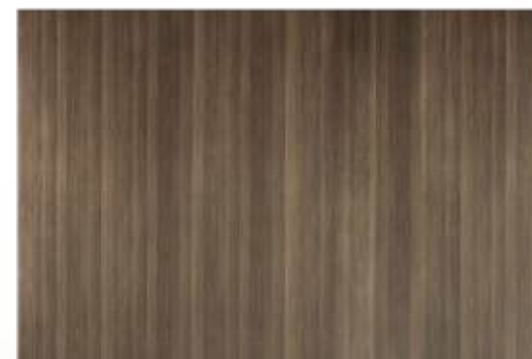

M0022



Comunícate con nosotros, sólo  
tienes que dar click aquí

 **Essento**  
INTERIORISMO | FABRICACIÓN

[www.essento.mx](http://www.essento.mx)

S09001

Comunícate con nosotros, sólo  
tienes que dar click aquí



# Essento

INTERIORISMO | FABRICACIÓN

El panel acústico tipo celosía de Sonara está diseñado para brindar soluciones acústicas en espacios interiores. Estos paneles se pueden colgar de forma individual o en grupos también pueden ir pegados a pared, dependiendo de las necesidades específicas del espacio y del efecto deseado.

PANEL TIPO  
**CELOSÍA**

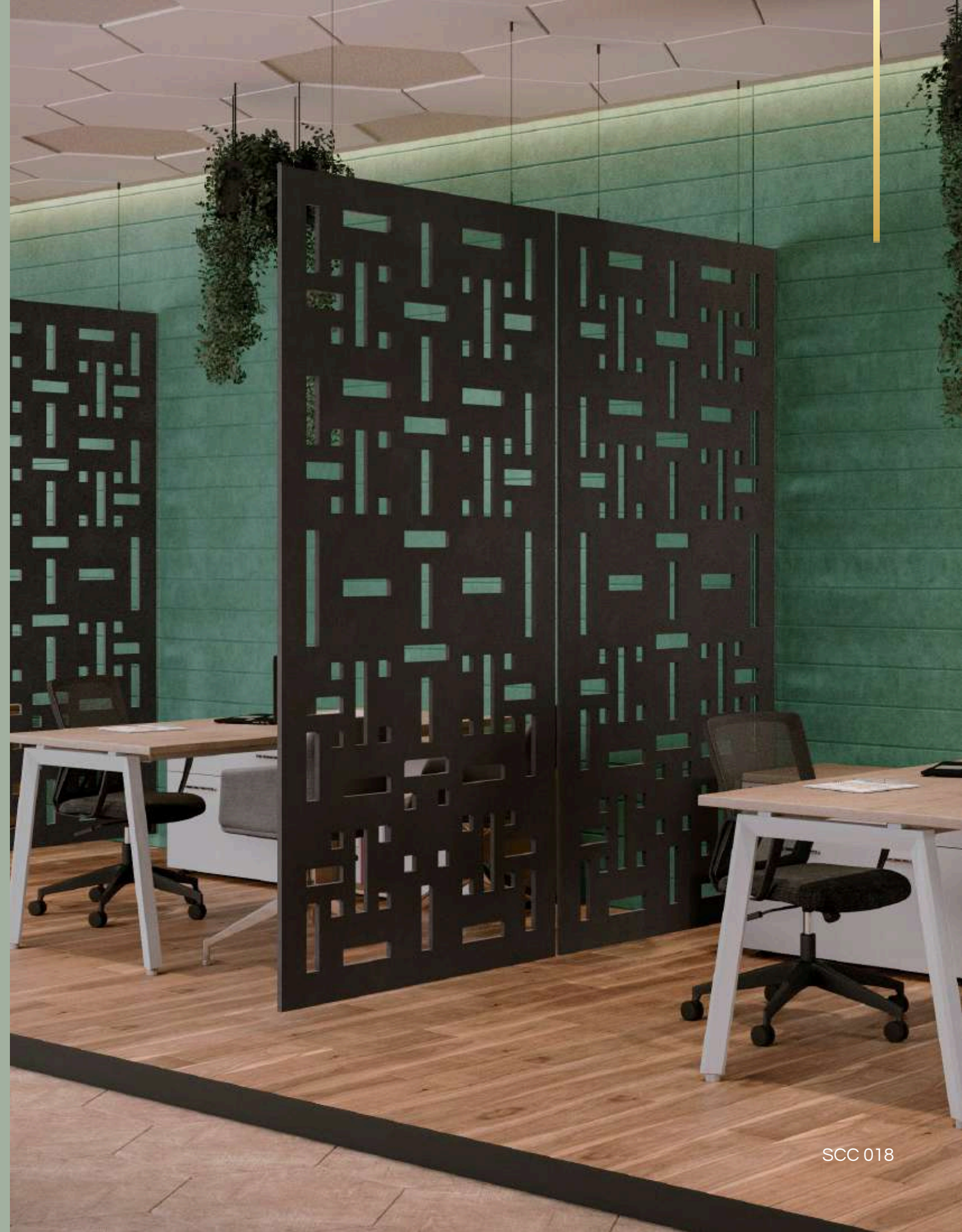

SCC 018



SCC 005

# Corte Celosía

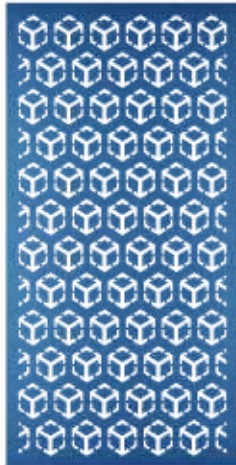

SCC 001



SCC 002



SCC 003



SCC 004



SCC 005

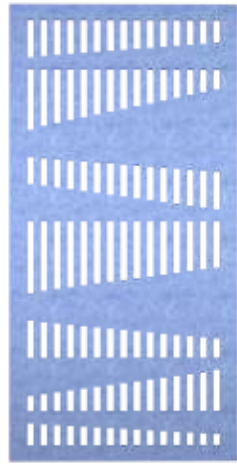

SCC 006





# Corte Celosía



SCC 007

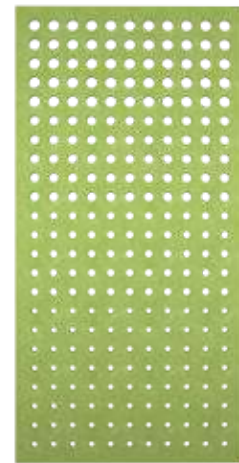

SCC 008

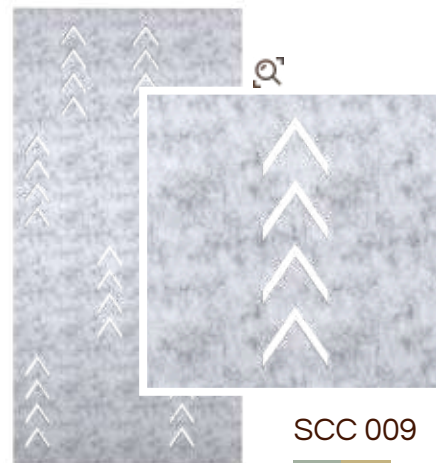

SCC 009



SCC 010



SCC 011



SCC 012

# Corte Celosía

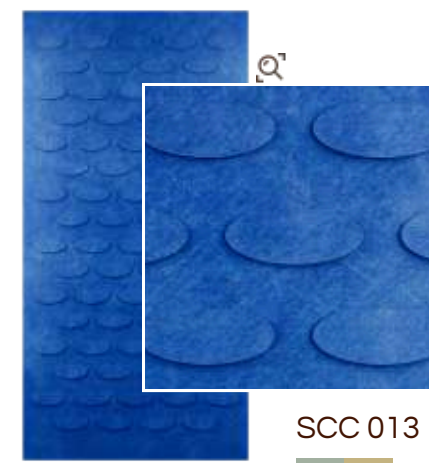

SCC 013

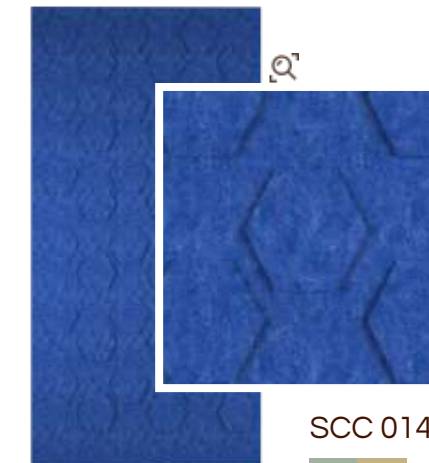

SCC 014

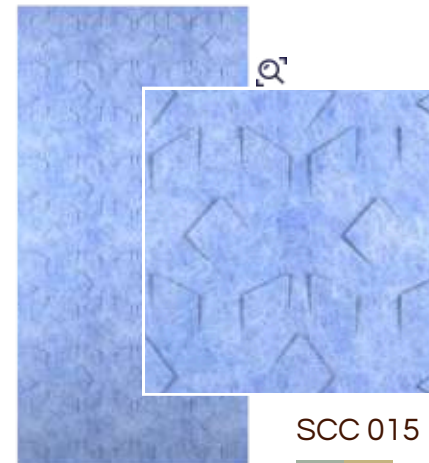

SCC 015

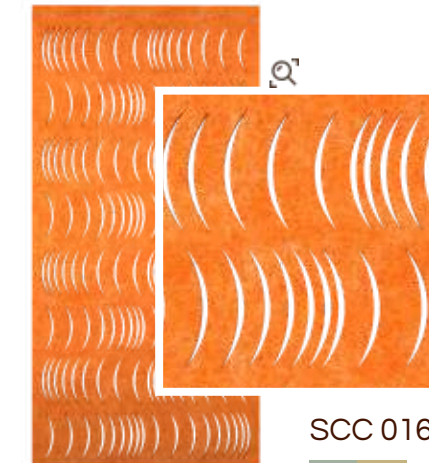

SCC 016

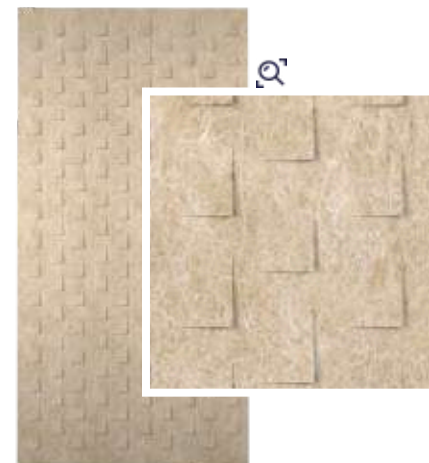

SCC 017

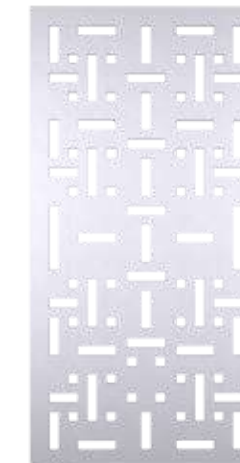

SCC 018



SCC 019



Comunícate con nosotros, sólo  
tienes que dar click aquí



# Essento

INTERIORISMO | FABRICACIÓN

Los paneles acústicos con corte en V agregan un elemento visual interesante a las paredes o techos donde se instalan, lo que puede ser especialmente relevante en proyectos de diseño de interiores donde se busca un estilo moderno y contemporáneo además de reducir el eco o la reverberación del sonido en un espacio.

PANEL TIPO  
**CORTE V**



SRV 007

# Corte V

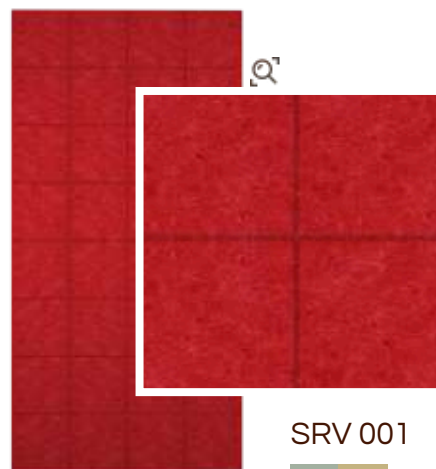

SRV 001

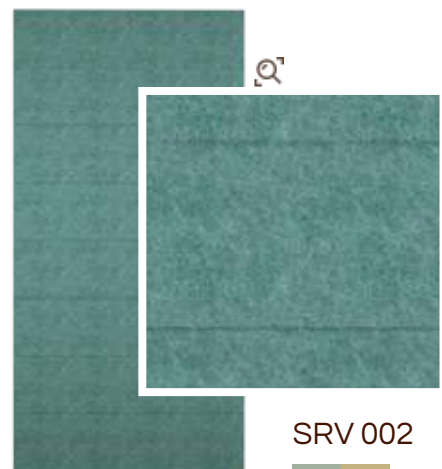

SRV 002

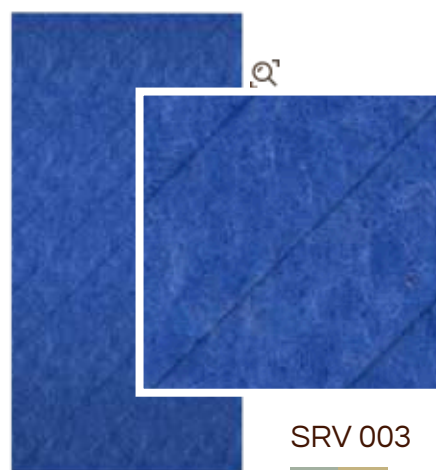

SRV 003

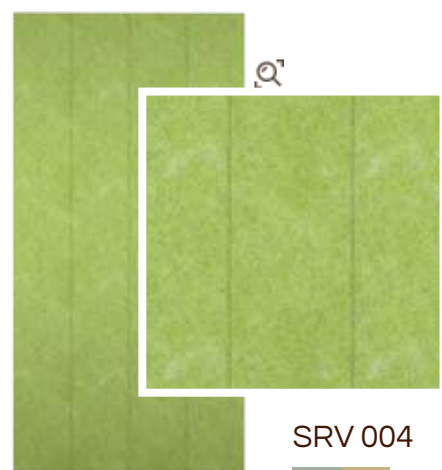

SRV 004

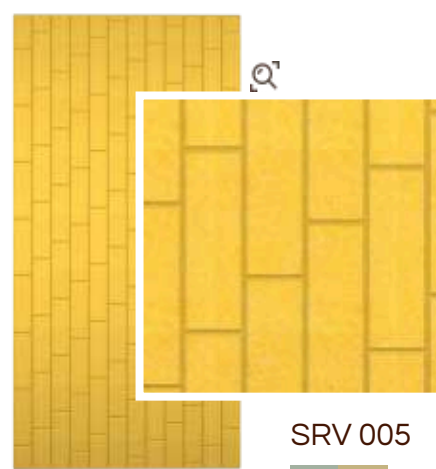

SRV 005

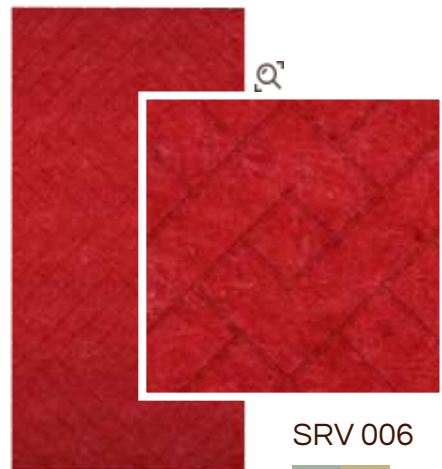

SRV 006



SRV 004

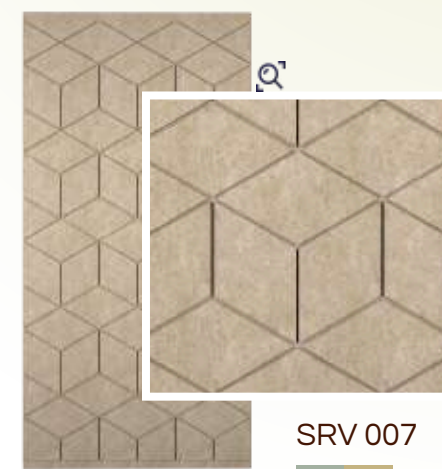

SRV 007



SRV 008



Comunícate con nosotros, sólo  
tienes que dar click aquí



# Essento

INTERIORISMO | FABRICACIÓN

Estos paneles presentan un borde o contorno en forma de U invertida en su diseño. Pueden fabricarse con acabados tanto rectos como curvos, lo que brinda flexibilidad en términos de diseño y permite adaptarse a diferentes estilos y necesidades estéticas. Los acabados rectos son ideales para lograr líneas limpias y modernas, mientras que los acabados curvos agregan un toque más suave y orgánico al espacio.

PANEL TIPO  
**CORTE U**



SRU 005



www.essento.mx

# Corte U

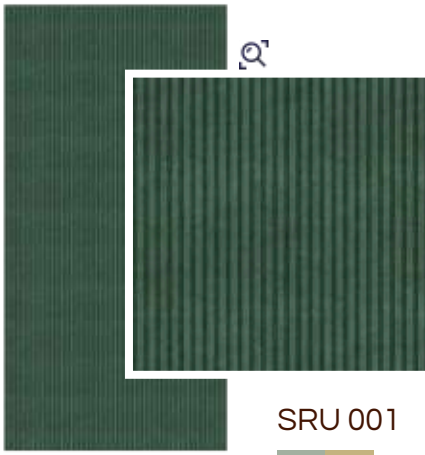

SRU 001

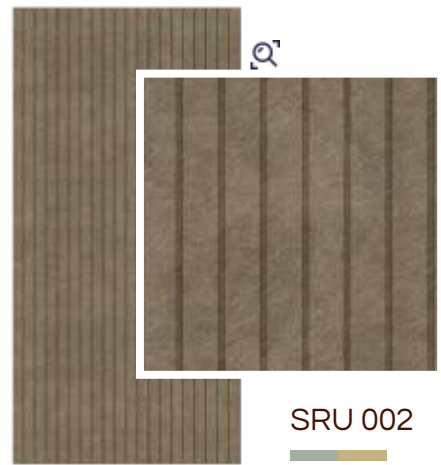

SRU 002

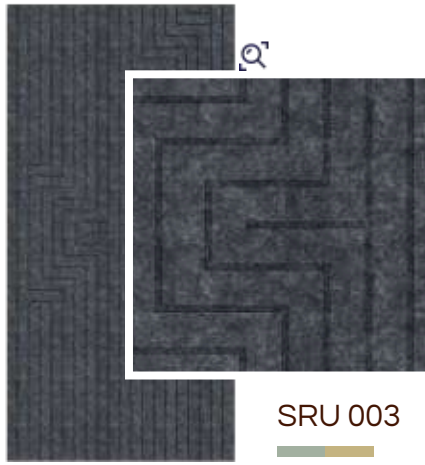

SRU 003



SRU 004

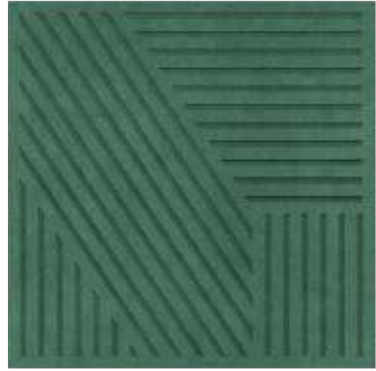

SRU 005

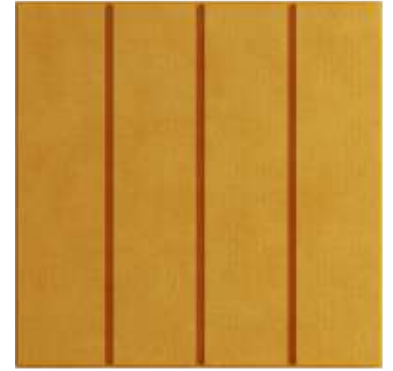

SRU 006

SRU 003  
CORTE U



CORTE V

# Corte U



SRU 007



SRU 009



SRU 008



SRU 010

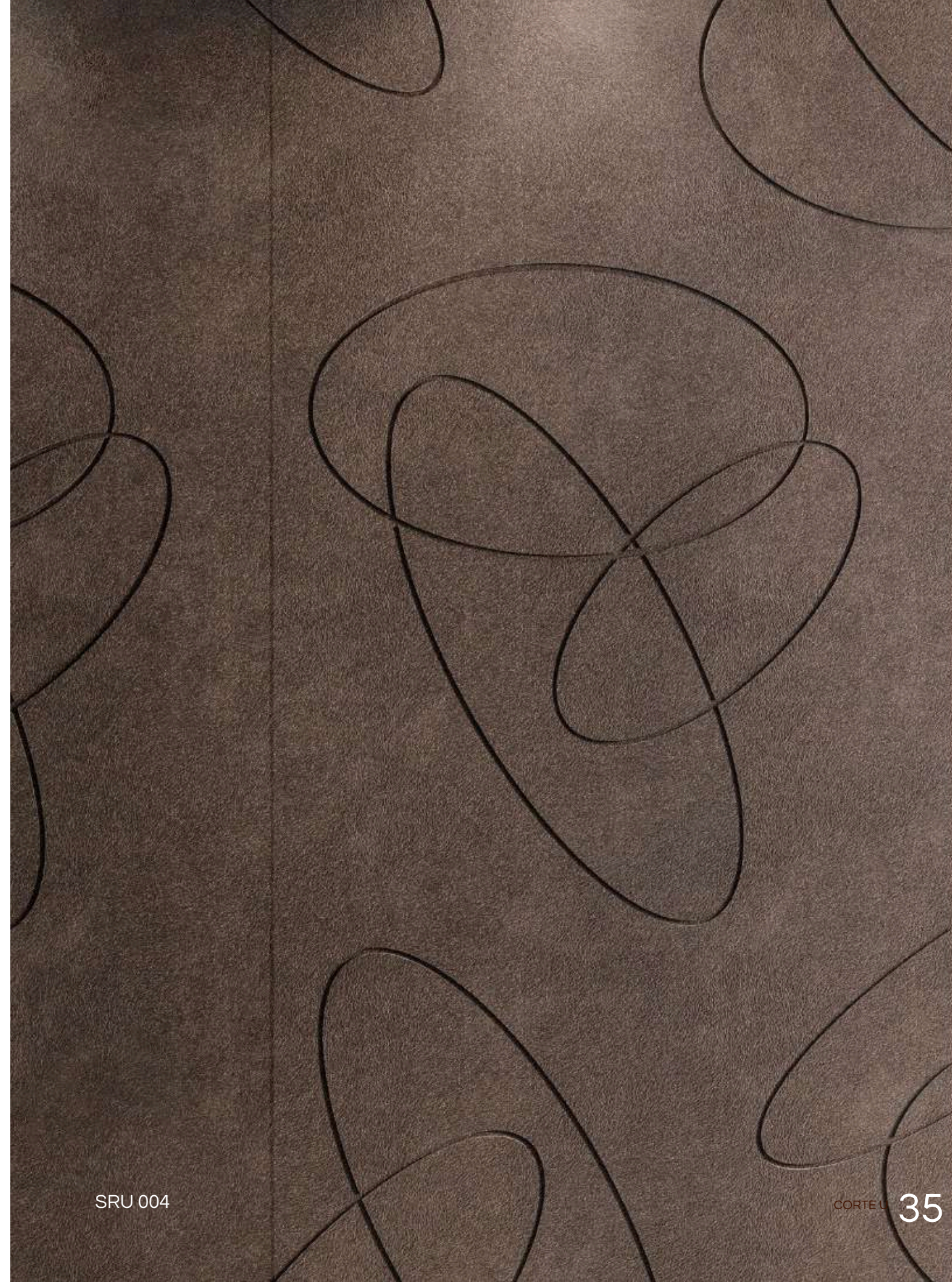

SRU 004



Comunícate con nosotros, sólo  
tienes que dar click aquí



# Essento

INTERIORISMO | FABRICACIÓN

Los paneles acústicos Sonara con corte de figuras definidas pueden brindar tanto beneficios acústicos como estéticos. Al actuar como celosías, permiten la circulación del aire y la entrada de luz mientras mejoran la acústica del espacio. Además, estos paneles pueden aportar un aspecto decorativo y visualmente atractivo a las paredes, techos o sobre otro panel.

SONARA  
**SHAPES**



RECTÁNGULOS 120 x 60 cms. y 120 x 30 cms.

## Shapes

### CÍRCULO

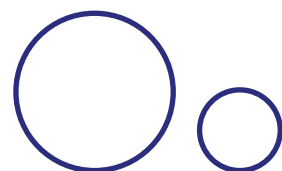

Medidas: · Diámetro de 30 cms. · Diámetro de 60 cms.

### CUADRADO

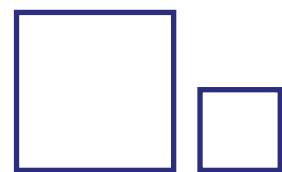

Medidas: 30 y 60 cms.

### HEXÁGONO

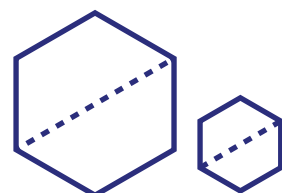

Medidas: · Interior de 60 cms. y lados de 30 cms. c/u · Interior de 30 cms. y lados de 15 cms. c/u



## Shapes

### TRIÁNGULO



Medidas: · 60 x 60 x 85 cms. · 30 x 30 x 42 cms.

### RECTÁNGUL

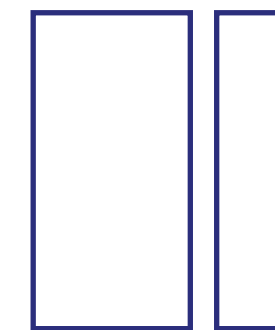
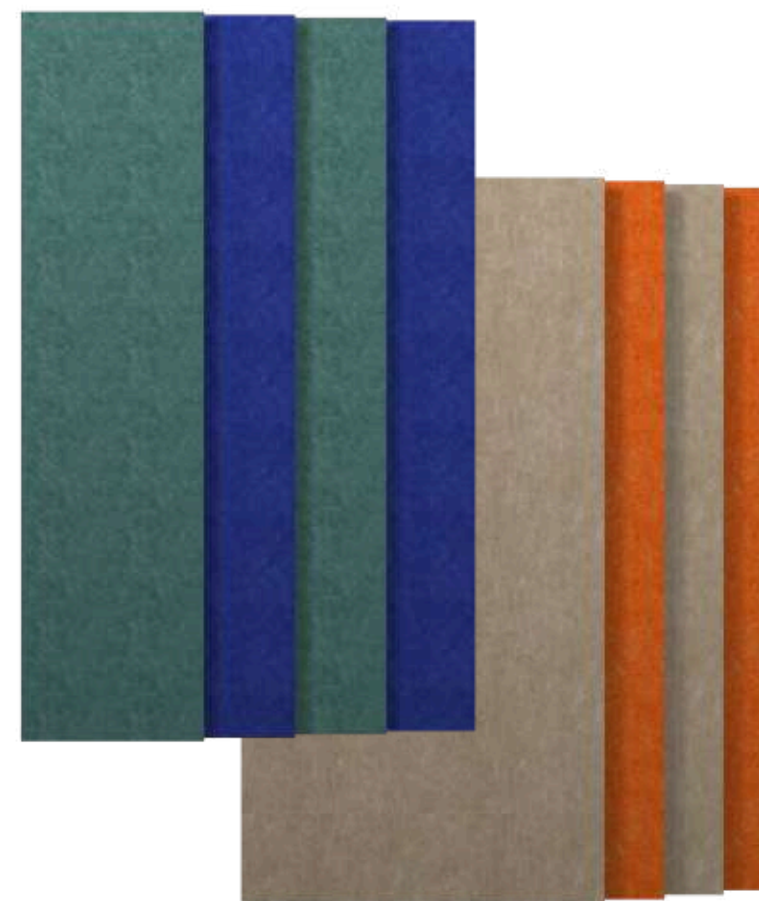

Medidas: · 120 x 60 cms. · 120 x 30 cms.







SACC 003

Con los diseños variados apoyamos a complementar su idea, mientras ayuda a los ocupantes de la habitación a comunicarse de forma libre y creativa. Este tipo de solución es completamente funcional, ya que la superficie del panel acústico Sonara absorbe el sonido, reduciendo el eco y mejorando la comunicación.



SONARA  
PANELES  
SUSPENDIDOS

Paneles Suspendidos

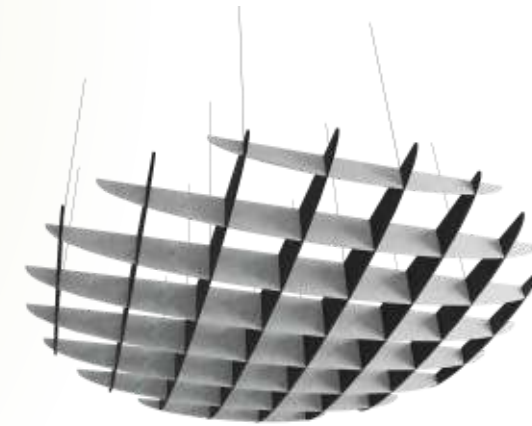

SACC 003

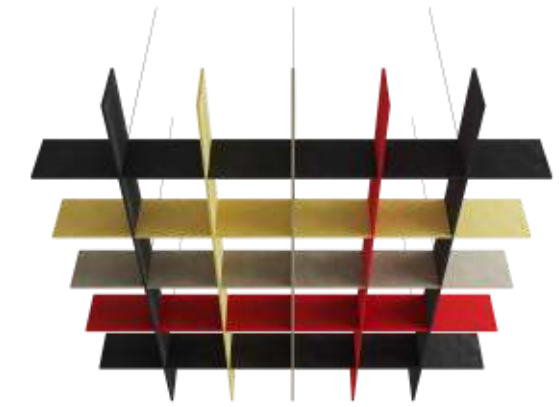

SACC 004

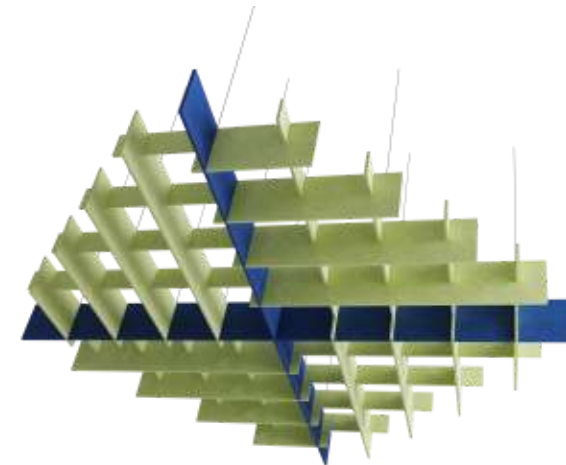

SACC 005



SACC 006





www.essento.mx

Los paneles acústicos Sonara tipo lambrín no solo ofrecen una apariencia elegante, sino que también mantienen las cualidades acústicas necesarias para reducir la reverberación y mejorar la claridad del sonido en el espacio. Por lo tanto, al elegirlos, obtendrás una solución que combina estilo y rendimiento acústico.  
\*Tiras de MDF pegadas a un panel.



# SONARA PANEL TIPO LAMBRÍN

## Panel Tipo Lambrín



LAMBRÍN 001



LAMBRÍN 001





Las cabinas acústicas personalizadas de Ofitodo no solo ofrecen una solución práctica para espacios que requieren privacidad y control de ruido, sino que también destacan por su diseño moderno y funcional.

Estas cabinas están diseñadas para adaptarse a las necesidades de cada proyecto, proporcionando un entorno óptimo para la concentración, reuniones, grabaciones o llamadas importantes. Con materiales de alta calidad que reducen la reverberación y mejoran la claridad sonora, estas cabinas combinan estética y rendimiento acústico para elevar cualquier espacio profesional.



## SONARA PROYECTOS ESPECIALES

## Proyectos Especiales



CABINA ACÚSTICA



## ACCESORIOS DE INSTALACIÓN

Herrajes para suspender paneles en horizontal y vertical

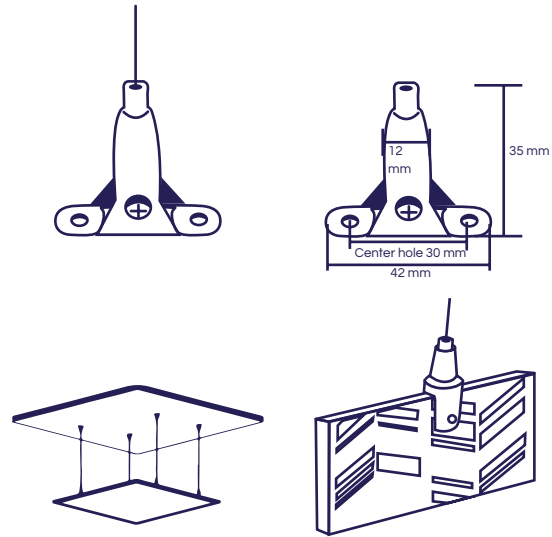

Pegamento para colocar paneles en pared

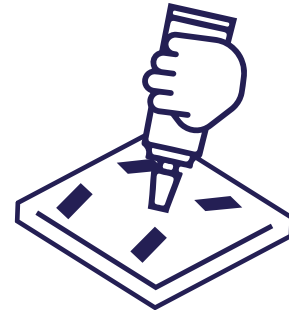

## GARANTÍA

Todas las Soluciones Sonara y herrajes cuentan con 5 años de garantía por defectos de fábrica

## TIEMPOS DE ENTREGA

Sonara Panel  
Sonara Print  
3 días hábiles

Sonara Shapes Corte  
Celosía, U y V  
3 - 5 días hábiles

Sonara Custom  
10 días hábiles

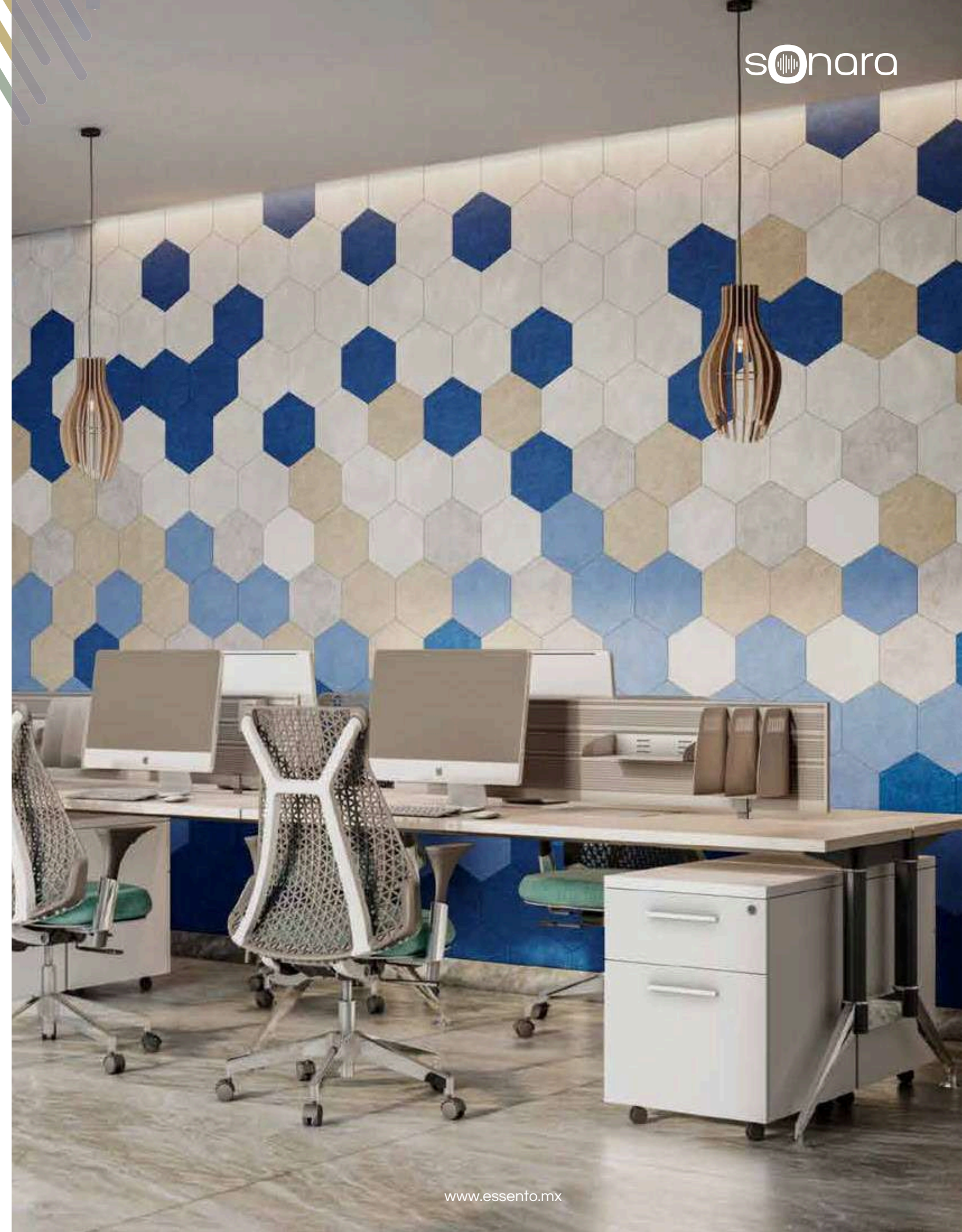



# Essento

INTERIORISMO | FABRICACIÓN

Aguascalientes, Ags.

WhatsApp: 449 582 4270

essentointeriorismo@gmail.com

Calle Jorge Reynoso 1703-15, Desarrollo  
Especial Galerías, Aguascalientes, Ags.

Comunícate con nosotros, sólo  
tienes que dar click aquí

[www.essento.mx](http://www.essento.mx)

